

ANKLIPS-RAHMEN CLIP-ON FRAME

AUFBAUANLEITUNG ASSEMBLY INSTRUCTIONS

FR Notice pour le montage | NL Montagehandleiding
IT Istruzioni di montaggio | ES Instrucciones de
montaje | PT Instruções de montagem | DA Samle-
vejledning | SV Monteringsanvisning | FI Asennus-
ohjeet | CS Montážní návod | PL Instrukcja montażu
SL Navodila za montažo | HU Összeszerelési útmu-
tató | SR Uputstvo za postavljanje | ET Paigaldus-
juhend | LV Uzstādīšanas instrukcija | LT Surinkimo
instrukcija | EL Οδηγίες συναρμολόγησης
BG Инструкция за сглобяване | TR Montaj tali-
matları | HR Upute za postavljanje | UK Інструкція
зі складання | RO Instrucțiuni de asamblare

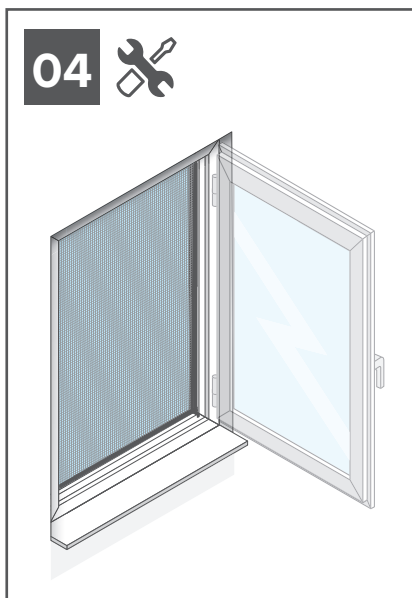
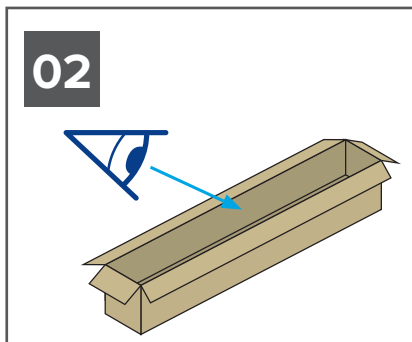

DE **Zu Ihrer Sicherheit.**
Lesen Sie sorgfältig alle Hinweise und Montageschritte. Bewahren Sie die Anleitung für Wartungs- oder Demontearbeiten auf.

Erläuterung der Warnstufen.
Beachten und befolgen Sie die Warnhinweise. Nichtbeachten der Warnhinweise kann zu Verletzungen oder Sachschäden führen!

 **WARNUNG!** Kennzeichnet die Gefahr von Tod oder schwerer Verletzung bei Missachtung.

 **VORSICHT!** Kennzeichnet die Gefahr einer Verletzung bei Missachtung.

 **HINWEIS.** Kennzeichnet die Gefahr eines Sachschadens oder einer Funktionsstörung bei Missachtung.

 **TIPP.** Kennzeichnet einen Ratschlag zum einfachen oder besseren Gebrauch.

Sicherheitshinweise.

 **WARNUNG!** Absturzgefahr. Dieses Produkt bietet keine Fenstersicherung. Stützen oder lehnen Sie sich bei offenem Fenster niemals an das Produkt. Lassen Sie Kinder niemals unbeaufsichtigt an dem offenen Fenster spielen oder das Produkt benutzen.

WARNUNG! Die Verpackung enthält Kleinteile, die von Kleinkindern verschluckt werden können. Kinder niemals unbeaufsichtigt mit dem Produkt oder Teilen davon allein lassen.

WARNUNG! Kinder dürfen das Produkt nur ohne Aufsicht benutzen, wenn Ihnen der Gebrauch so erklärt wurde, dass Sie mögliche Gefahren eindeutig erkennen können.

VORSICHT! Prüfen Sie vor der Montage alle Einzelteile auf sichtbare Schäden. Montieren oder benutzen Sie das Produkt niemals, wenn Schäden oder Mängel am Produkt sichtbar sind.

VORSICHT! Die Montage und Bedienung darf nur von Personen durchgeführt werden, die sich mit der Anleitung vertraut gemacht haben und die aufgrund ihrer physischen, sensorischen und geistigen Fähigkeiten dazu in der Lage sind, das Produkt ohne Aufsicht sicher zu montieren.

Bestimmungsgemäße Verwendung.

VORSICHT! Das beiliegende Produkt ist ausschließlich zu der in der Anleitung beschriebenen Verwendung im haushaltsüblichen Rahmen bestimmt. tesa® haftet nicht für Schäden, die durch unsachgemäße Verwendung verursacht werden.

Entsorgung.

Entsorgen Sie das Produkt und die Verpackung bitte nach den aktuellen nationalen Vorschriften.





EN **For your safety.**
Read all of the instructions and installation steps carefully. Keep the instructions for maintenance or disassembly work.

Explanation of the warning levels.
Observe and follow the warnings. Non-observance of the warnings can lead to injuries or material damage!

 **WARNING!** Indicates the risk of death or serious injury if ignored.

 **CAUTION!** Indicates the risk of injury if ignored.

 **NOTE.** Indicates the risk of material damage or malfunctions if ignored.

 **TIP.** Indicates advice for easy or better use.

Safety notes.

 **WARNING!** Risk of falling. This product is not a security screen. Never lean against the product or use it as a support while the window is open. Never leave children unattended to play at the open window or to use the product.

WARNING! The packaging contains small parts that could be swallowed by small children. Never leave children unattended with the product or parts thereof.

WARNING! Children may only use the product without supervision if the operation thereof has been explained to them in such a way that they can clearly identify any possible risks.

CAUTION! Check all individual parts for visible damage before assembly. Never install or use the product if there is any visible damage or defect on the product.

CAUTION! Assembly and operation may only be carried out by persons who are familiar with the instructions and who are able to safely assemble the product without supervision due to their physical, sensory and mental abilities.

Correct use.

CAUTION! The enclosed product is intended solely for the use described in the instructions and within the scope of normal household use. tesa® is not liable for any damage caused by incorrect use.

Disposal.

Please dispose of the product and packaging in accordance with current national regulations.



FR**Pour votre sécurité.**

Lisez attentivement toutes les instructions et étapes de montage. Conservez cette notice pour les travaux de maintenance ou de démontage.

Explications sur les degrés d'alerte.

Lisez et appliquez ces mises en garde. Le non-respect de ces mises en garde peut entraîner des blessures ou des dégâts matériels.



AVERTISSEMENT ! Signale un danger pouvant entraîner la mort ou des blessures graves en cas de non-respect.



ATTENTION ! Désigne le risque de blessure en cas de non-respect.



AVIS ! Désigne le risque de dégât matériel ou de dysfonctionnement en cas de non-respect.



CONSEIL. Désigne une recommandation pour une utilisation plus simple ou meilleure.

Consignes de sécurité.

AVERTISSEMENT ! Risque de chute. Ce produit ne constitue pas une sécurité pour les fenêtres. Ne jamais s'appuyer sur ni s'adosser au produit lorsque la fenêtre est ouverte. Ne jamais laisser

des enfants jouer sans surveillance près de la fenêtre ouverte ou utiliser le produit.

AVERTISSEMENT ! L'emballage contient des petites pièces avec lesquelles les petits enfants peuvent s'étouffer. Ne jamais laisser un enfant seul avec ce produit ou avec des pièces de ce produit.

AVERTISSEMENT ! Ce produit ne peut être utilisé par un enfant sans surveillance que s'il a été suffisamment informé de son mode d'utilisation pour pouvoir identifier les dangers potentiels.

ATTENTION ! Avant le montage, vérifiez qu'il n'y a aucun dommage visible sur les pièces. Ne montez ou n'utilisez jamais le produit si vous constatez des dommages ou des défauts dessus.

ATTENTION ! Ce produit ne peut être monté et utilisé que par des personnes qui ont lu la notice et dont les capacités physiques, sensorielles et intellectuelles les rendent aptes à le monter en toute sécurité sans surveillance.

Utilisation conforme aux dispositions.

ATTENTION ! Le produit ci-joint est destiné uniquement à l'usage décrit dans cette notice dans le cadre ména-ger courant. tesa® décline toute responsabilité quant aux dommages causés par un usage non conforme.

Élimination.

Éliminez le produit et son emballage conformément aux directives nationales actuellement en vigueur.

**NL****Voor je eigen veiligheid.**

Lees alle informatie en montage-instructies zorgvuldig door. Bewaar de handleiding voor onderhouds- of demontagewerkzaamheden.

Toelichting bij de waarschuwningsniveaus. Lees de waarschuwingen door en volg deze op. Het niet opvolgen van de waarschuwingen kan tot letsel of materiële schade leiden!



WAARSCHUWING! Geeft aan dat er bij niet-naleving risico is op dodelijk of ernstig letsel.



VOORZICHTIG! Geeft het risico op letsel bij niet-naleving aan.



LET OP. Geeft het risico op materiële schade of een functiestoring bij niet-naleving aan.



TIP. Geeft een advies voor een eenvoudig of beter gebruik aan.

Veiligheidsinstructies.

WAARSCHUWING! Risico op vallen. Dit product biedt geen raambescherming. Steun of leun nooit tegen het product als het raam is geopend. Laat kinderen nooit zonder toezicht spelen bij het

open raam of het product gebruiken.

WAARSCHUWING! De verpakking bevat kleine onderdelen die door kleine kinderen kunnen worden ingeslikt. Laat kinderen nooit zonder toezicht met het product of onderdelen hiervan alleen.

WAARSCHUWING! Kinderen mogen het product alleen zonder toezicht gebruiken als de bediening zodanig aan hen werd uitgelegd dat zij mogelijke gevaren duidelijk kunnen herkennen.

VOORZICHTIG! Controleer voor de montage alle afzonderlijke onderdelen op zichtbare schade. Monteer of gebruik het product nooit als er schade of gebreken aan het product zichtbaar zijn.

VOORZICHTIG! De montage en bediening mag alleen door personen worden uitgevoerd die deze handleiding goed hebben gelezen en die op grond van hun fysieke, zintuiglijke en mentale vaardigheden in staat zijn om het product zonder toezicht op een veilige manier te monteren.

Beoogd gebruik.

VOORZICHTIG! Dit product is uitsluitend bedoeld voor het in de handleiding beschreven huishoudelijk gebruik. tesa® is niet aansprakelijk voor schade die door ondeskundig gebruik is ontstaan.

Verwijdering.

Verwijder het product en de verpakking conform de actuele nationale voorschriften.

**IT****Per la propria sicurezza.**

Leggere attentamente tutti gli avvisi e le indicazioni sulle operazioni della sequenza di montaggio. Conservare le istruzioni per i lavori di manutenzione o di smontaggio.

Spiegazione dei livelli di allarme. Osservare e seguire le avvertenze. La mancata osservanza delle avvertenze può causare lesioni o danni materiali!



AVVERTENZA! Indica il pericolo di morte o di lesioni gravi in caso di inosservanza.



ATTENZIONE! Indica il pericolo di lesioni in caso di inosservanza.



AVVISO. Indica il pericolo di danni materiali o di malfunzionamento in caso di inosservanza.



CONSIGLIO. Indica un consiglio per un uso semplice o migliore.

Avvertenze di sicurezza.

AVVERTENZA! Pericolo di caduta. Questo prodotto non fornisce alcuna protezione per la finestra. Non appoggiarsi mai al prodotto quando la finestra è aperta. Non lasciare mai giocare i

bambini incustoditi in prossimità della finestra aperta né usare il prodotto.

AVVERTENZA! L'imballo contiene pezzi di minuteria che possono essere ingeriti dai bambini piccoli. Non lasciare mai i bambini soli e incustoditi con il prodotto o parti di esso.

AVVERTENZA! A bambini è consentito usare il prodotto incustoditi solo se prima è stato loro spiegato come riconoscere i possibili pericoli che ciò comporta. **ATTENZIONE!** Prima del montaggio, controllare che nessuno dei pezzi presenti danni visibili. Non installare né utilizzare mai il prodotto se si riscontrano danni o difetti visibili sullo stesso.

ATTENZIONE! Il montaggio e l'utilizzo devono essere eseguiti solo da persone che conoscono le istruzioni e che, grazie alle loro capacità fisiche, sensoriali e mentali, sono in grado di montare il prodotto in modo sicuro e senza sorveglianza.

Utilizzo conforme a destinazione.

ATTENZIONE! Il prodotto è destinato esclusivamente all'uso domestico come descritto nelle istruzioni. tesa® non è responsabile per danni causati da un uso improprio del prodotto.

Smaltimento.

Si prega di smaltire il prodotto e l'imballo in conformità alle norme nazionali vigenti.

**ES****Por su seguridad.**

Lea detenidamente todas las indicaciones y los pasos de montaje. Conserve las instrucciones para las tareas de mantenimiento y desmontaje.

Explicación de los niveles de advertencia. Tenga en cuenta y respete las indicaciones de advertencia. Si ignora las indicaciones de advertencia, se pueden producir lesiones o daños materiales.



¡ADVERTENCIA! Señala un peligro mortal o de lesiones graves en caso de incumplimiento.



¡ATENCIÓN! Identifica un peligro de lesión por negligencia.



AVISO. Identifica un peligro de daños materiales o fallo de funcionamiento por negligencia.



CONSEJO. Identifica un consejo para simplificar o mejorar el uso.

Indicaciones de seguridad.

¡ADVERTENCIA! Peligro de caída. El producto no es una protección para ventanas. No se apoye ni se incline contra el producto con la ventana abierta. No deje que los niños jueguen cerca de la ventana

abierta ni utilicen el producto sin supervisión.

¡ADVERTENCIA! El embalaje contiene piezas pequeñas que los niños pequeños podrían ingerir. Nunca deje a los niños solos sin supervisión con el producto o sus piezas.

¡ADVERTENCIA! Los niños pueden utilizar el producto sin supervisión solo si se les ha explicado cómo hacerlo de manera que reconozcan claramente los posibles peligros.

¡ATENCIÓN! Antes del montaje, compruebe que los componentes no presenten daños visibles. Nunca monte ni use el producto en caso de daños o defectos visibles en el producto.

¡ATENCIÓN! El montaje y el uso solo pueden ser llevados a cabo por personas familiarizadas con las instrucciones cuyas condiciones físicas, sensoriales e intelectuales les permitan montar el producto de forma segura y sin supervisión.

Uso previsto.

¡ATENCIÓN! Este producto está pensado exclusivamente para su uso en el ámbito doméstico tal como se describe en las instrucciones. tesa® no se responsabilizará de los daños ocasionados por un uso indebido.

Eliminación.

Deseche el producto y el embalaje conforme a las leyes nacionales vigentes.



PT**Para a sua segurança.**

Leia atentamente todas as indicações e passos de montagem. Guarde as instruções para posteriores trabalhos de manutenção ou desmontagem.

Explicação dos níveis de aviso.

Tenha em atenção e cumpra as advertências. O não cumprimento das advertências pode conduzir a ferimentos ou danos materiais!



AVISO! Identifica o risco de morte ou lesões graves se ignorado.



CUIDADO! Identifica um perigo de ferimentos em caso de incumprimento.



AVISO. Identifica um perigo de danos materiais ou de avaria em caso de incumprimento.



DICA. Identifica uma sugestão para uma utilização mais fácil ou melhorada.

Indicações de segurança.

AVISO! Perigo de queda. O produto não oferece proteção nas janelas. Nunca se apoie ou encoste no produto quando a janela está aberta. Nunca permita que as crianças brinquem perto da janela aberta sem vigilância ou utilizem o produto.

AVISO! A embalagem contém peças pequenas, que podem ser engolidas por crianças. Nunca deixe uma criança com o produto ou peças do mesmo sem supervisão.

AVISO! As crianças apenas podem utilizar o produto sem supervisão quando o manuseamento do mesmo lhes tiver sido explicada de forma a conseguirem identificar claramente os possíveis perigos.

CUIDADO! Antes da montagem, verifique todas as peças quanto a danos visíveis. Nunca monte nem utilize o produto se forem visíveis danos ou defeitos no mesmo.

CUIDADO! A montagem e operação apenas podem ser realizadas por pessoas que se tenham familiarizado com as instruções e que, graças às suas capacidades físicas, sensoriais e mentais, sejam capazes de montar o produto de forma segura sem supervisão.

Utilização prevista.

CUIDADO! O produto aqui fornecido destina-se exclusivamente à utilização no contexto doméstico descrita nas instruções. A tesa® não se responsabiliza por danos que sejam provocados por uma utilização indevida.

Eliminação.

Elimine o produto e a embalagem de acordo com as regulamentações nacionais em vigor.

**DA****Det gælder din sikkerhed.**

Læs omhyggeligt alle anvisninger og monteretrin. Opbevar denne vejledning til brug ved senere vedligeholdelsesarbejder eller afmontering.

Forklaring af advarselne.

Overhold og følg advarselne. Tilføjesætelse af advarselne kan medføre kvæstelser eller materielle skader!



ADVARSEL! Angiver risikoen for død eller alvorlig personskade, hvis advarslen tilføjesættes.



FORSIGTIG! Angiver risikoen for personskade, hvis anvisningen tilføjesættes.



VARSEL. Angiver risikoen for materiel skade eller funktionsfej, hvis anvisningen tilføjesættes.



TIP. Angiver et råd til nem eller bedre anvendelse.

Sikkerhedshenvisninger.

ADVARSEL! Fare for at falde ned. Dette produkt har ingen vindueslås. Støt eller læn dig aldrig op ad produktet, når vinduet er åbent. Lad aldrig børn lege uden opsyn ved det åbne vindue, og lad dem ikke lege med produktet.

ADVARSEL! Emballagen indeholder små dele, som små børn kan sluge. Børn må aldrig være i nærheden af produktet eller dele af produktet uden opsyn.

ADVARSEL! Børn må kun benytte produktet uden opsyn, hvis de har fået forklaret betjeningen af det på en sådan måde, at de tydeligt kan identificere eventuelle farer.

FORSIGTIG! Kontroller inden montagen alle enkeltdele for synlige fejl. Monter eller brug aldrig produktet, hvis der er synlige skader eller fejl på produktet.

FORSIGTIG! Montage og betjening må kun udføres af personer, der har læst vejledningen, og de på grundlag af deres fysiske, sensoriske og mentale evner er i stand til sikkert at montere produktet uden opsyn.

Formålsbestemt anvendelse.

FORSIGTIG! Det vedlagte produkt må kun anvendes i en almindelig husholdning og i overensstemmelse med det i vejledningen beskrevne formål. tesa® hæfter ikke for skader, der opstår som følge af ukorrekt brug.

Bortskaffelse.

Bortskaf produktet og emballagen i henhold til de gældende nationale bestemmelser.

**SV****För din säkerhet.**

Läs noga igenom alla anvisningar och monteringssteg. Spara anvisningen för underhålls- eller demonteringsarbeten.

Förklaring till varningsnivåerna.

Beakta och följ varningsanvisningarna. Om varningsanvisningarna inte beaktas finns det risk för person- eller sakskador!



WARNING! Markerar risk för dödsolyckor eller allvarliga personskador vid felaktigt bruk.



WARNING! Markerar risk för personskador om informationen inte beaktas.



MEDDELANDE. sakskador eller funktionsstörningar om informationen inte beaktas.



TIPS. Markerar ett råd som underlättar eller förbättrar användningen.

Säkerhetsanvisningar.

WARNING! Risk för fall. Denna produkt gör inte fönstret säkert. Stöd dig aldrig mot eller luta dig aldrig mot produkten när fönstret är öppet. Låt aldrig barn leka vid fönstret utan uppsikt och låt dem inte använda produkten.

WARNING! Förpackningen innehåller smådelar som kan sväljas av mindre barn. Lämna aldrig barn ensamma utan uppsikt med produkten eller delar av produkten.

WARNING! Barn måste hållas under uppsikt om de ska använda produkten och ha fått hanteringen förklarad för sig på ett sätt som gör att de entydigt kan identifiera möjliga faror.

WARNING! Kontrollera alla enskilda delar avseende synliga skador före monteringen. Produkten får aldrig monteras eller användas om det finns synliga skador eller brister på den.

WARNING! Montering och hantering får endast utföras av personer som känner till innehållet i anvisningen och som har fysiska, sensoriska och mentala färdigheter att montera produkten på ett säkert sätt utan uppsikt.

Avsedd användning.

WARNING! Den aktuella produkten är avsedd utestående för användningen som beskrivs i anvisningen inom ramarna för hushållsändamål. tesa® övertar inget ansvar för skador förorsakade av icke avsedd användning.

Kassering.

Kassera produkten och förpackningen i enlighet med gällande nationella föreskrifter.

**FI****Sinun turvallisuutesi puolesta.**

Lue kaikki ohjeet ja asennuskohdat tarkasti. Säilytä käyttöohjeet huolto- ja purkutöiden varalta.

Varoitusasteiden selitys.

Huomioi ja noudata varoituksia. Varoitus- ohjeiden laiminlyönnistä saattaa aiheutua loukkaantumisia tai esinevahinkoja!



VAROITUS! Merkitsee huomioimattomana kuoleman tai vakavien vammojen vaaraa.



VAROITUS! Merkitsee loukkaantumisen vaaraa, kun ohjeita laiminlyödään.



ILMOITUS. Merkitsee esinevahingon vaaraa, kun ohjeita laiminlyödään.



VINKKI. Merkitsee neuvoa tuotteen helppoa tai parempaa käyttöä varten.

Turvallausekkeet.

VAROITUS! Putoamisvaara. Tämä tuote ei toimi ikkunan tukena. Älä koskaan tukeudu tai nojaa tuotteeseen, jos ikkuna on auki. Älä anna lasten leikkiä avoimen ikkunan läheisyydessä tai käyttää tuotetta.

VAROITUS! Pakkaus sisältää pieniä osia, joita pienet lapset saattavat niellä. Lapsia ei saa ikinä jättää yksin valvomatta tuotteen tai sen osien ulottuville.

VAROITUS! Lapset saavat käyttää tuotetta ainoastaan aikuisen valvomana, kun heille on selvitetty käyttöohjeet siten, että he selvästi ymmärtävät mahdolliset vaarat.

VAROITUS! Tarkista ennen asennusta, että kaikki yksittäiset osat ovat kunnossa. Älä ikinä asenna tai käytä tuotetta, jos tuotteessa näyttää olevan vaurioita tai vikoja.

VAROITUS! Ainoastaan henkilö, joka on lukenut käyttöohjeet ja joka voi asentaa tuotteen turvallisesti ilman valvontaa fyysisen, aistinvaraisen ja psyykkisen kyvykkyyden perusteella, saa tehdä asennuksen ja käyttää tuotetta.

Käyttötarkoituksen mukainen käyttö.

VAROITUS! Ohainen tuote on tarkoitettu ainoastaan käyttöohjeissa kuvattuun tarkoitukseen kotitaloudessa. tesa® ei vastaa vaurioista, jotka aiheutuvat vääränlaisesta käytöstä.

Hävitys.

Tuote ja pakkaus on hävitettävä voimassa olevien kansallisten määräysten mukaisesti.



UK**Задля Вашої безпеки.**

Ретельно прочитайте усі вказівки та етапи монтажу. Зберігайте інструкцію з робіт з технічного обслуговування або з демонтажних робіт.

Пояснення рівнів попередження.

Дотримуйтесь попереджувальних вказівок. Недотримання попереджень може призвести до травм або до матеріальних збитків!



ПОПЕРЕДЖЕННЯ! Вказує на небезпеку для життя або ризик тяжкого травмування у разі недотримання вказівок.



ОБЕРЕЖНО! Вказує на ризик травмування у разі недотримання вказівок.



ВКАЗІВКА. Вказує на ризик нанесення матеріальних збитків або несправності у разі недотримання вказівок.



РЕКОМЕНДАЦІЯ. Вказує на пораду щодо простішого або кращого застосування.

Вказівки з техніки безпеки.**ПОПЕРЕДЖЕННЯ!** Небезпека падіння.

Продукт не блокує вікна. Ніколи не спирайтеся на продукт при відкритому вікні. Ніколи не залишайте дітей без нагляду гратися біля відкритого вікна або користуватися продуктом.

ПОПЕРЕДЖЕННЯ! Упаковка містить дрібні деталі, які можуть проковтнути діти молодшого віку. Ніколи не залишайте без нагляду дітей наодинці з продуктом або його деталями.

ПОПЕРЕДЖЕННЯ! Діти можуть користуватися продуктом без нагляду тільки, якщо його використання було пояснено їм настільки, що вони точно в стані розпізнати можливі небезпеки.

ОБЕРЕЖНО! Перед монтажем перевірте усі деталі на наявність видимих пошкоджень. Ніколи не монтуйте або не користуйтеся продуктом, якщо на ньому видно пошкодження або несправності.

ОБЕРЕЖНО! Монтаж та експлуатація можуть виконуватися лише особами, які ознайомилися з інструкцією та за своїми фізичними, сенсорними та розумовими здібностями можуть монтувати продукт без нагляду.

Використання за призначенням.

ОБЕРЕЖНО! Продукт, що додається, призначений виключно для описаного в інструкції використання у кількості, необхідній для однієї сім'ї. tesa® не несе відповідальності за збитки, завдані внаслідок неналежного використання.

Утилізація.

Будь ласка, утилізуйте продукт та упаковку відповідно до чинних національних нормативів.

**RO****Pentru siguranța dumneavoastră.**

Citiți cu atenție toate indicațiile și fazele de montaj. Păstrați instrucțiunile pentru lucrările de întreținere și demontare.

Explicația nivelurilor de avertizare.

Respectați și urmați avertismentele. Nerespectarea avertismentelor poate duce la vătămări corporale sau daune materiale!



AVERTIZARE! Indică un risc de deces sau rănire gravă dacă este ignorat.



PRECAUȚIE! Indică un risc de rănire dacă este ignorat.



NOTĂ Indică un risc de deteriorare a proprietății sau defecțiune dacă este ignorat.



SFAT Indică sfaturi pentru o utilizare mai ușoară sau mai bună.

Indicații de siguranță

AVERTIZARE! Pericol de cădere. Acest produs nu asigură securitate persoanei aflate în fața ferestrei. Nu vă rezemați și nu vă aplecați niciodată asupra acestui produs când fereastra este deschisă. Nu

permiteți niciodată copiilor să se joace având fereastra deschisă, sau să folosească produsul nesupravegheați.

AVERTIZARE! Ambalajul conține piese mici care pot fi înghițite de copiii mici. Nu lăsați niciodată copiii nesupravegheați cu produsul sau componentele acestuia.

AVERTIZARE! Copiii pot folosi produsul nesupravegheați numai dacă li s-a explicat utilizarea acestuia în așa fel încât să poată identifica clar posibilele pericole.

PRECAUȚIE! Înainte de asamblare, verificați toate piesele în parte asupra daunelor vizibile. Nu asamblați sau utilizați niciodată produsul dacă sunt vizibile deteriorări sau defecte pe produs.

PRECAUȚIE! Asamblarea și operarea pot fi efectuate numai de persoane care s-au familiarizat cu instrucțiunile și care, pe baza abilităților lor fizice, senzoriale și mentale, sunt capabile să asambleze produsul în siguranță, fără supraveghere.

Utilizarea conform destinației

PRECAUȚIE! Produsul inclus este destinat exclusiv utilizării descrise în instrucțiuni în contextul casnic normal. tesa® nu este responsabil pentru daune cauzate de utilizarea necorespunzătoare.

Reciclarea

Vă rugăm să reciclați produsul și ambalajul conform reglementărilor naționale în vigoare.

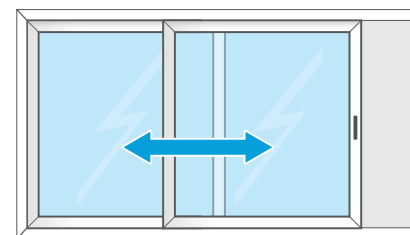
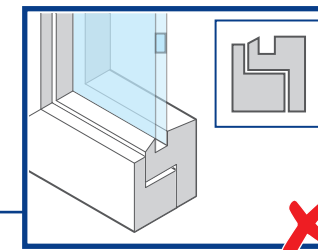
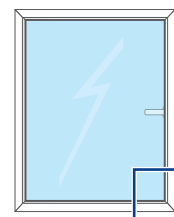
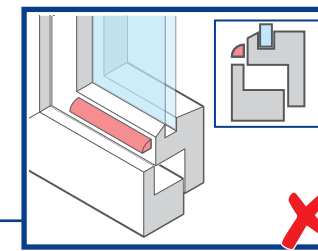
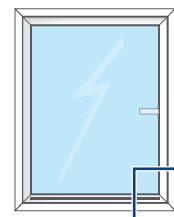
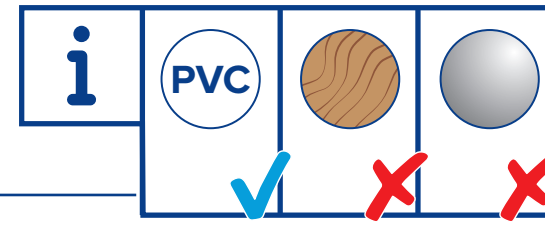
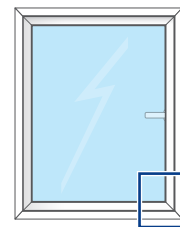
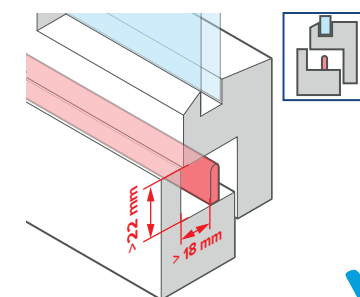
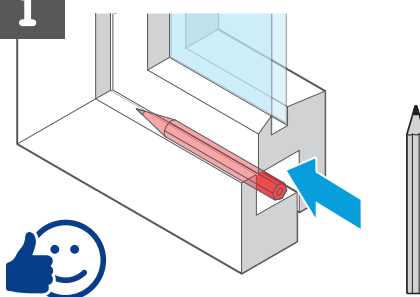
**i**



1.

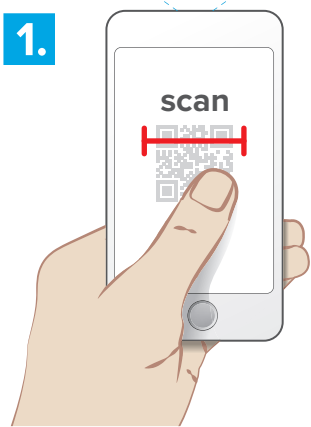

2.

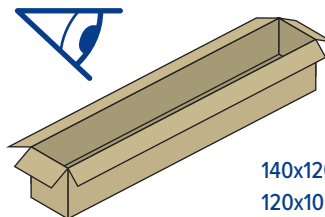
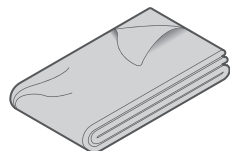
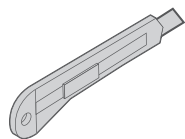
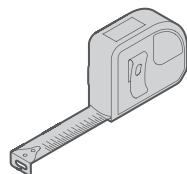
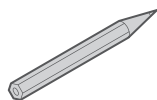
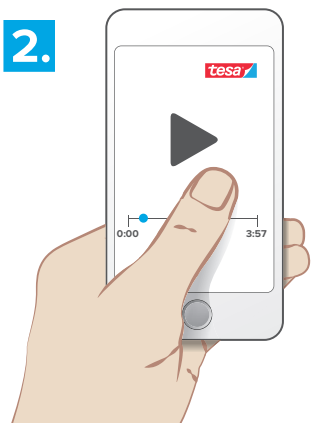

140x120 : 55360-00001-00
120x100 : 55360-00000-00

1 x

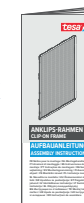

2 x

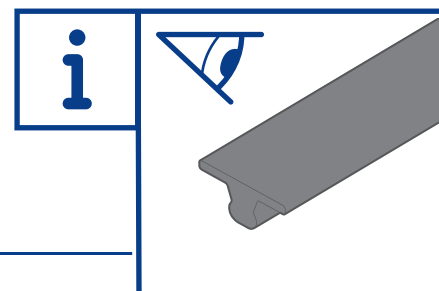
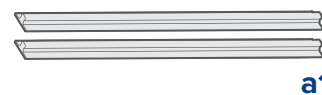

2 x

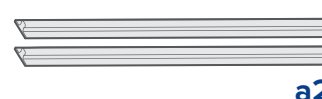

10392

2 x

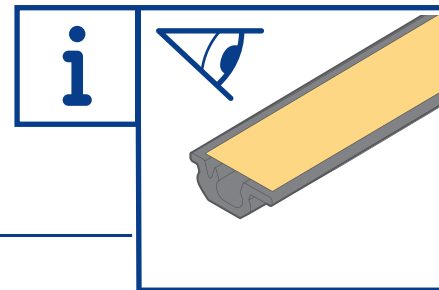

2 x

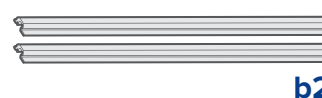

10391

4 x

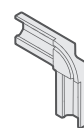

10390

8 x



10394

2 x

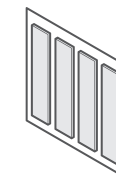

10395

1 x

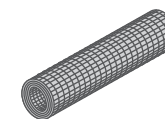

10393

1 x



10045

g1

01

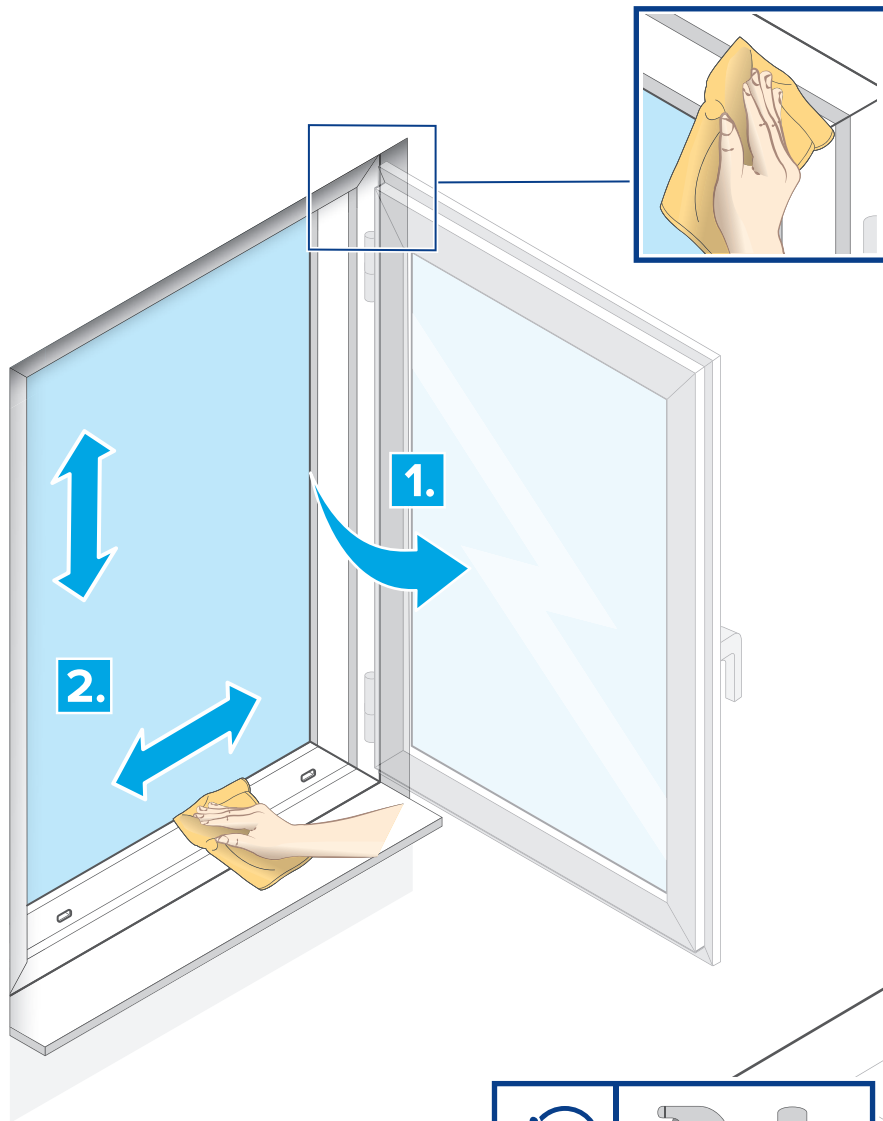

02

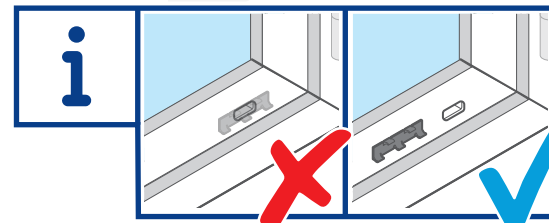
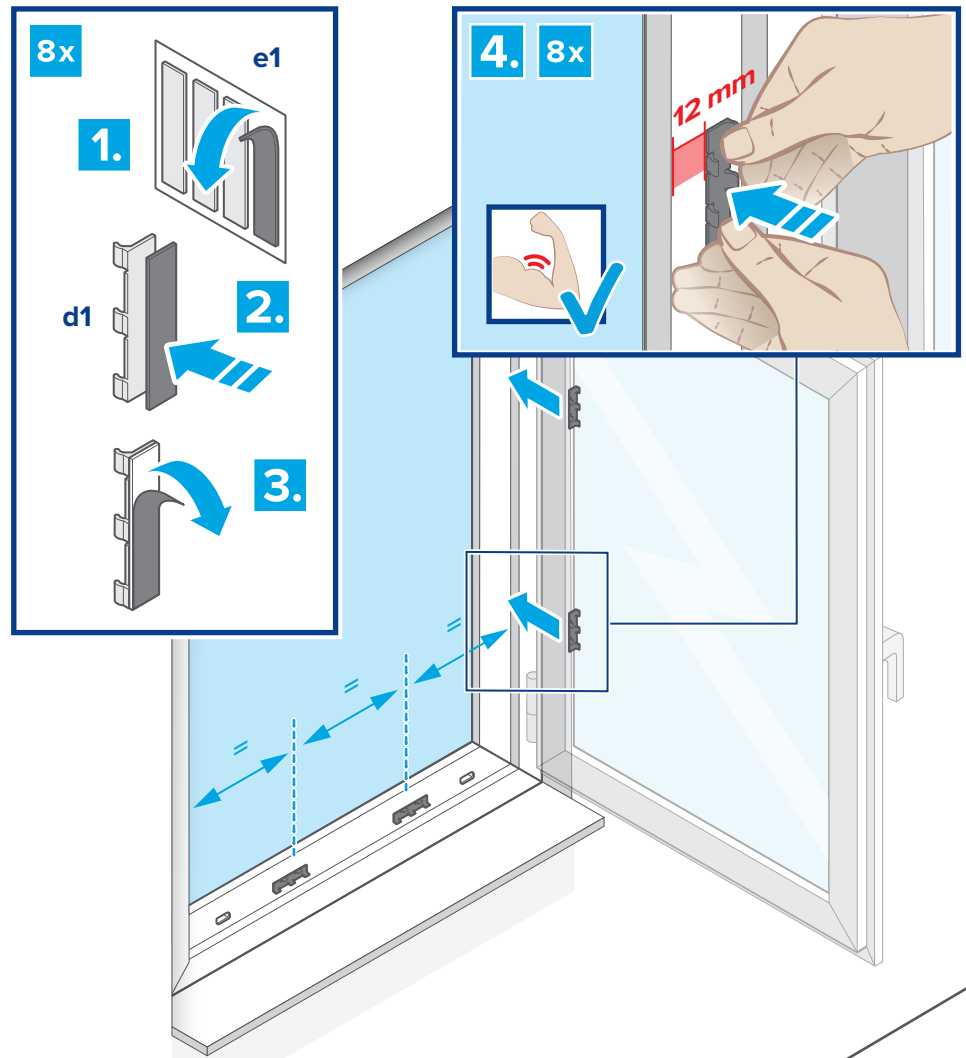

03



1.

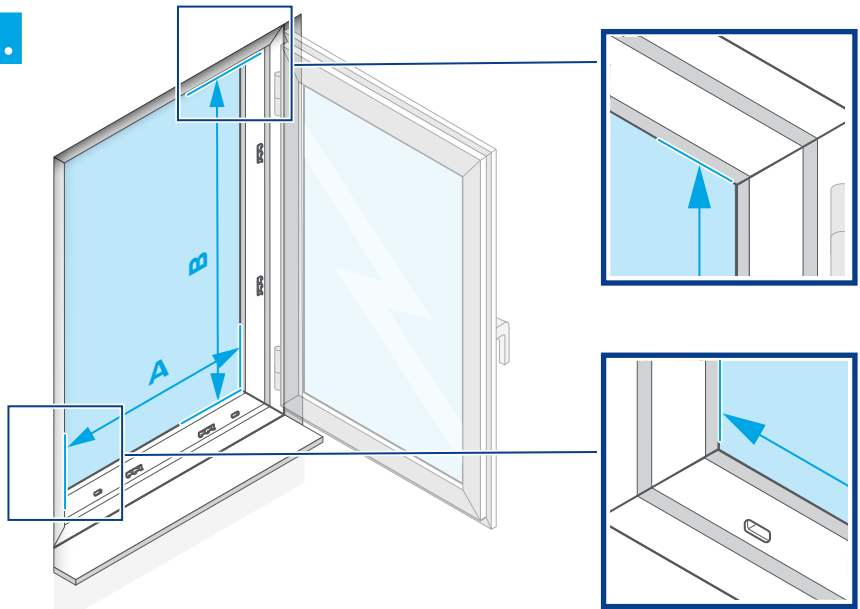

$a = A + 24 \text{ mm}$

$b = B + 24 \text{ mm}$

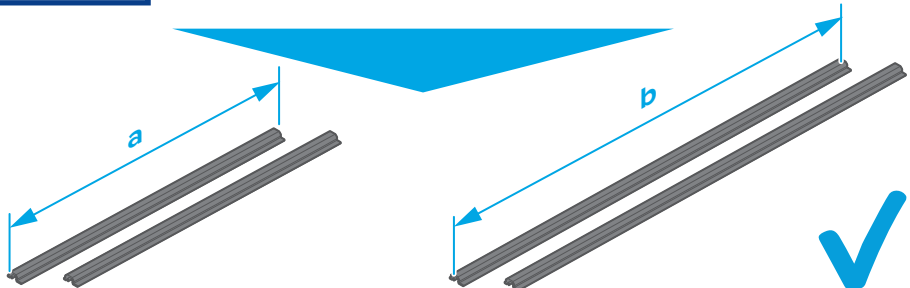
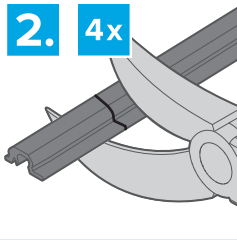
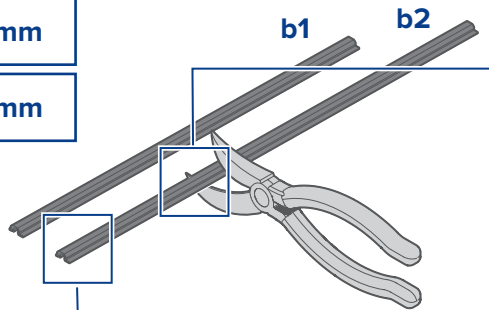
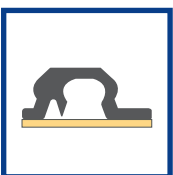

04



i

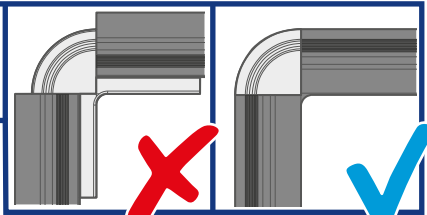

4x

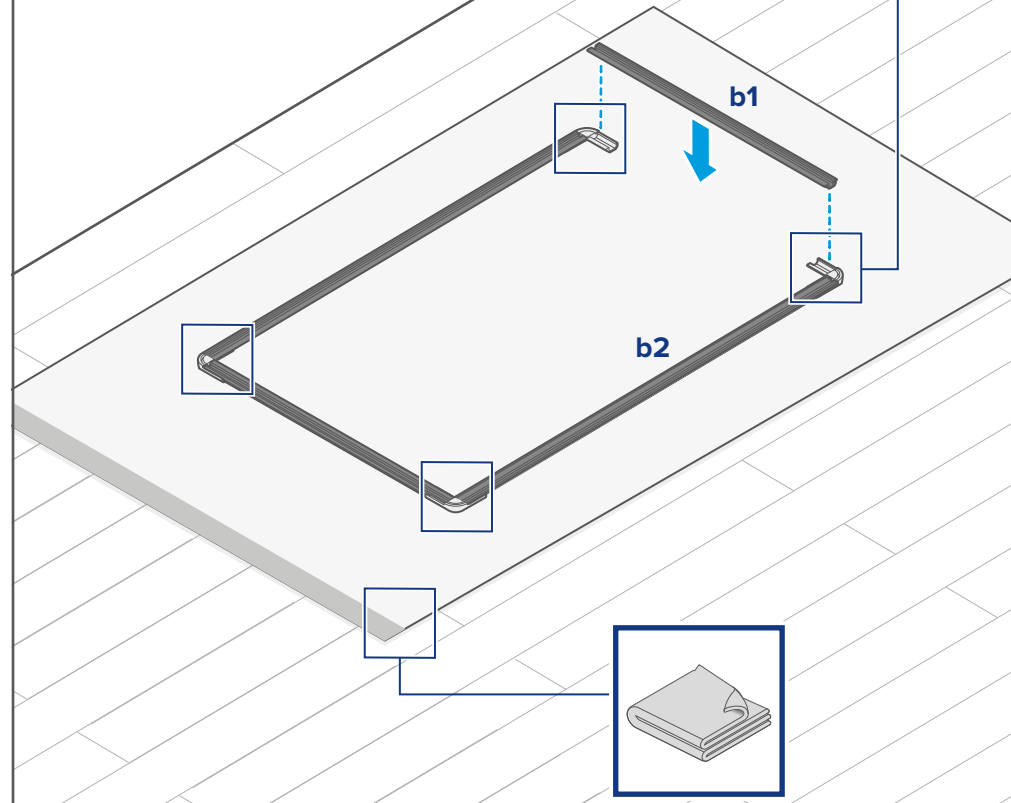
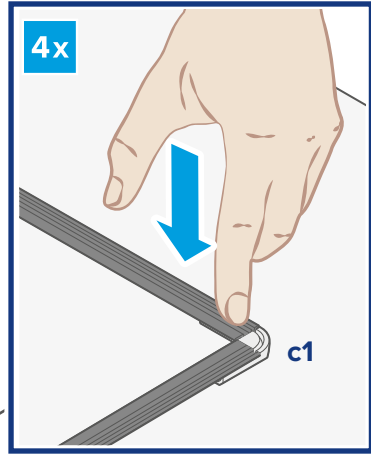

i

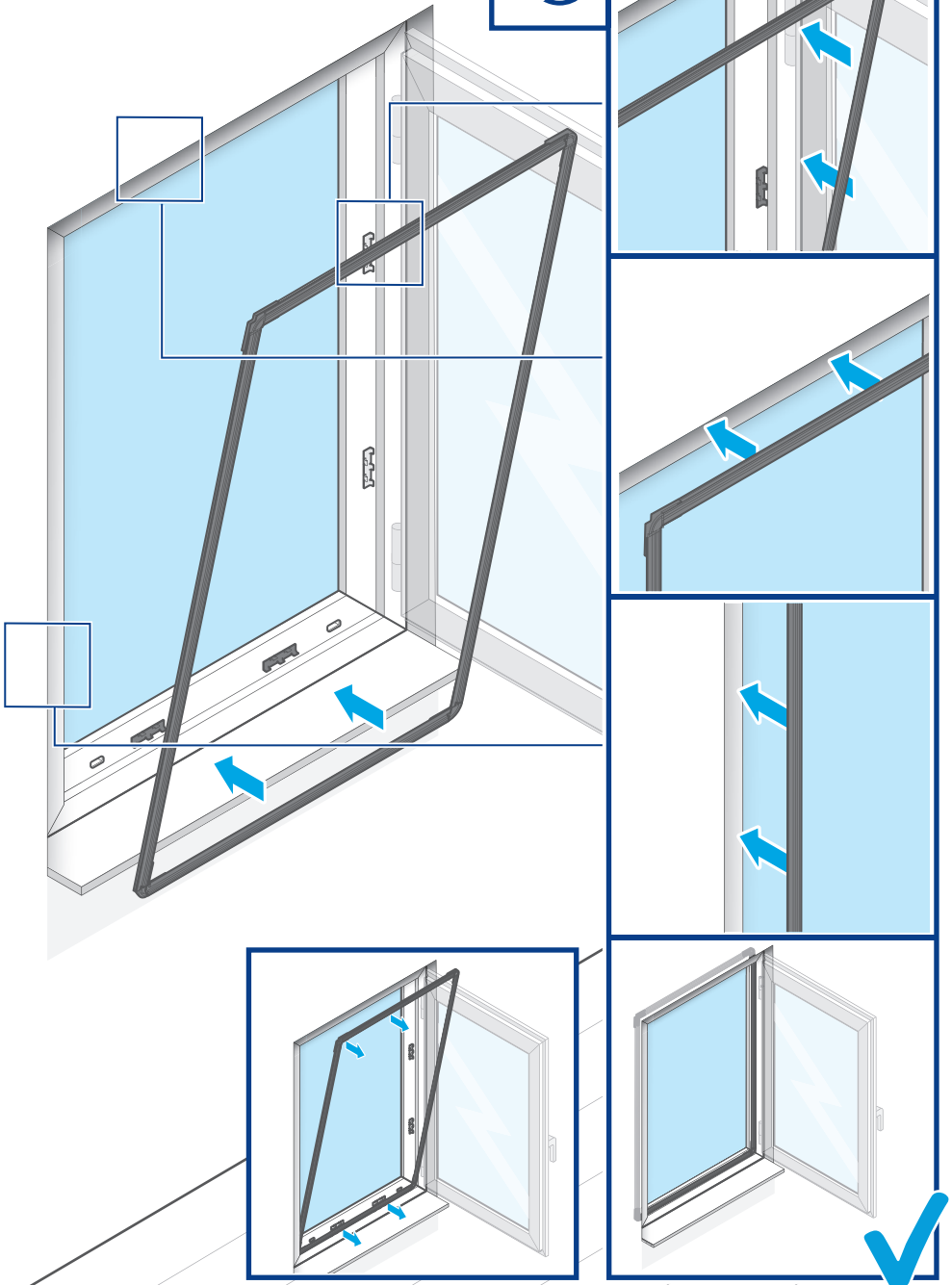

05

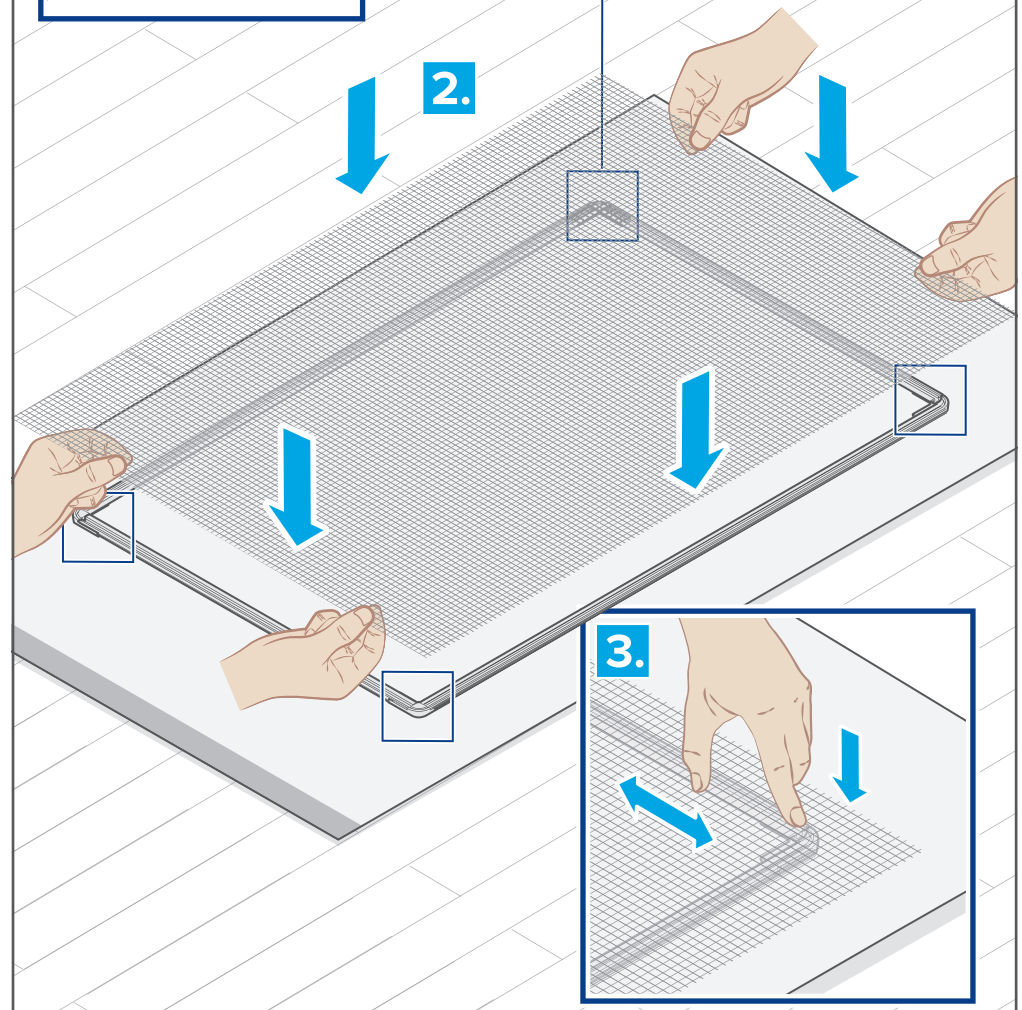
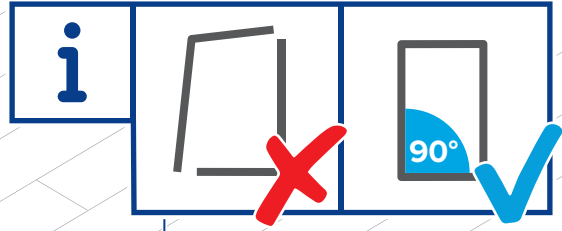
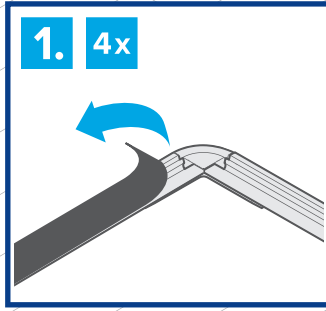
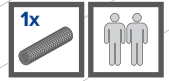

06 

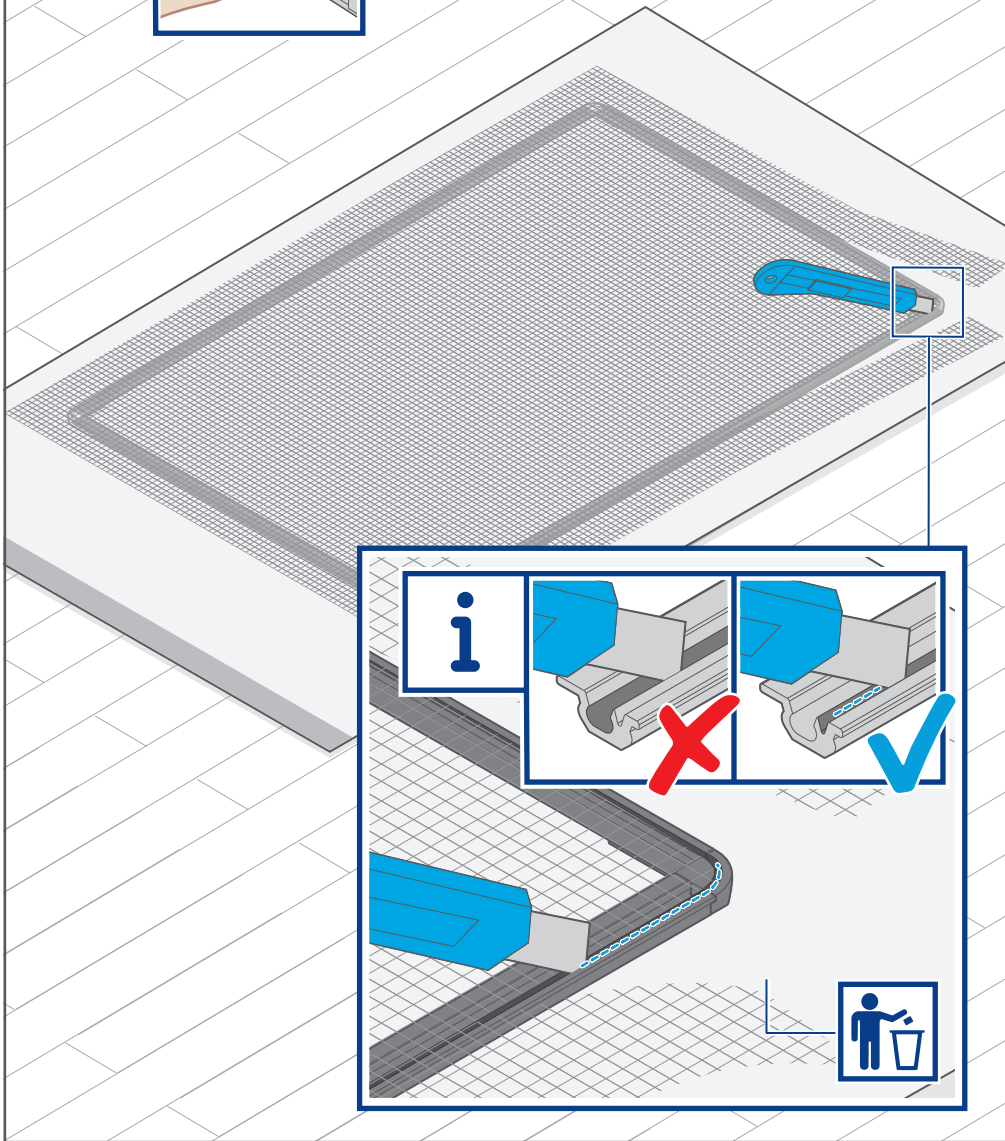
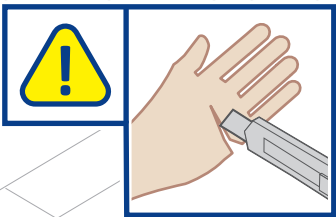

07  

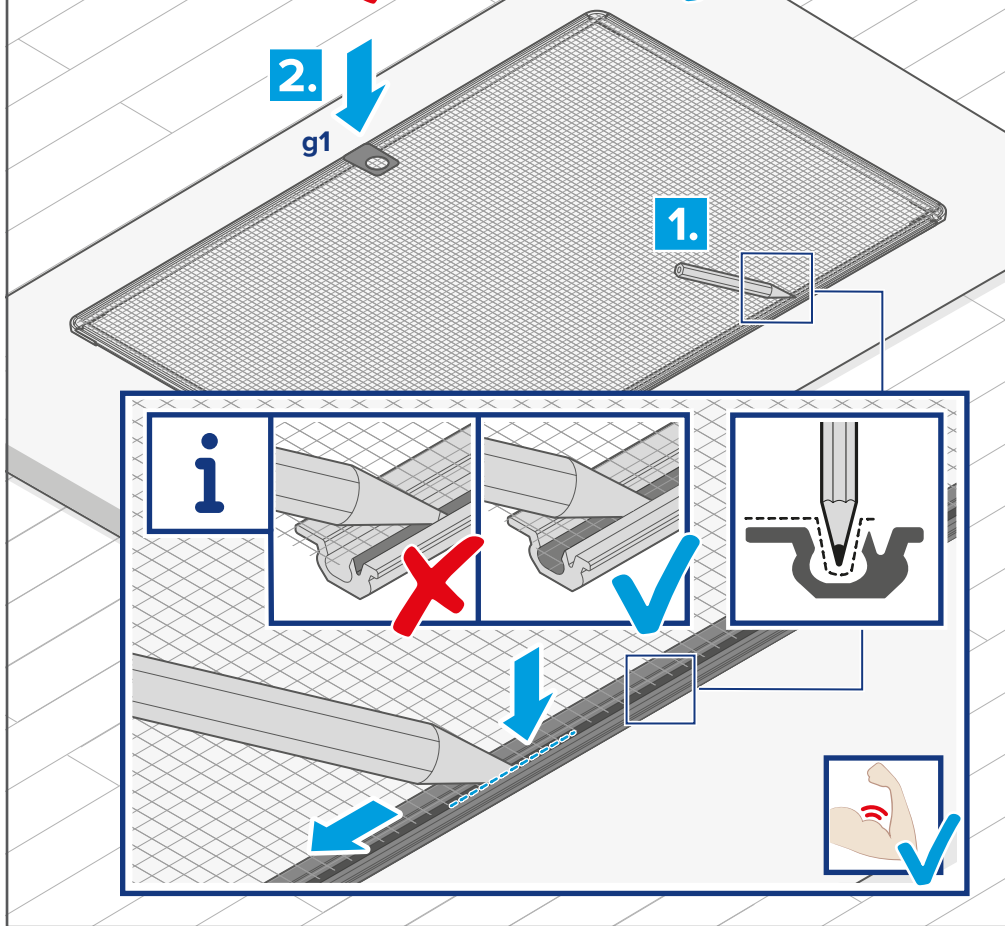
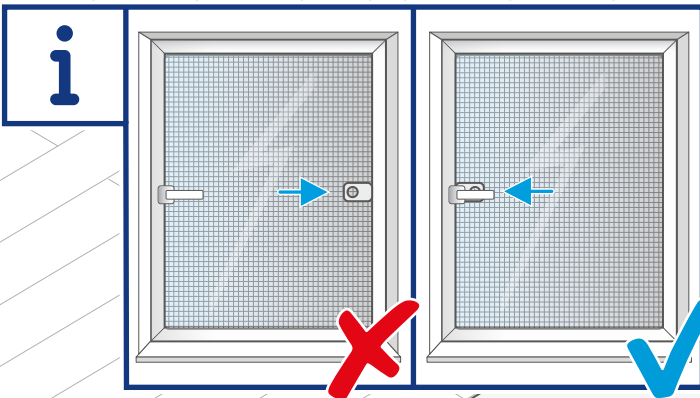

08

4x



1.



02

$a = A + 24 \text{ mm}$

$b = B + 24 \text{ mm}$

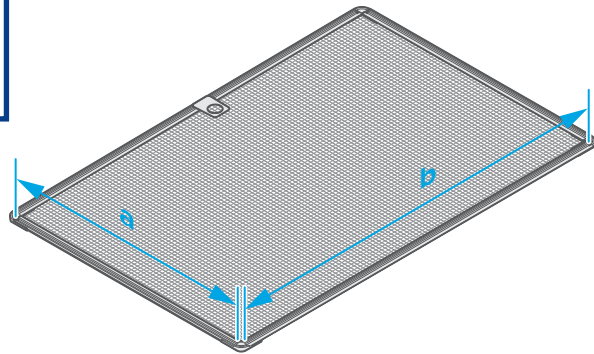

a1

a2

2. 4x

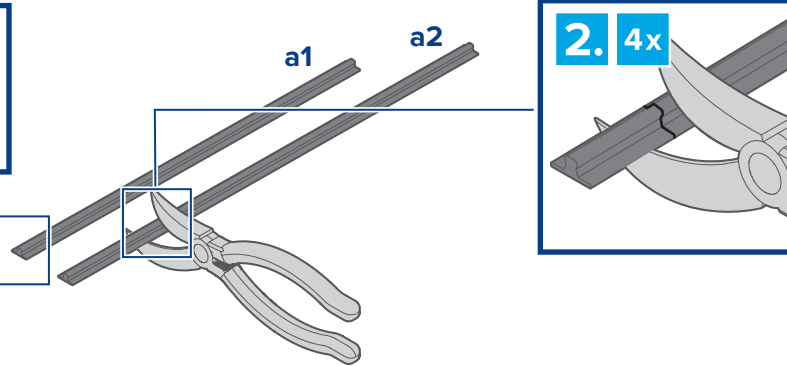

a

b

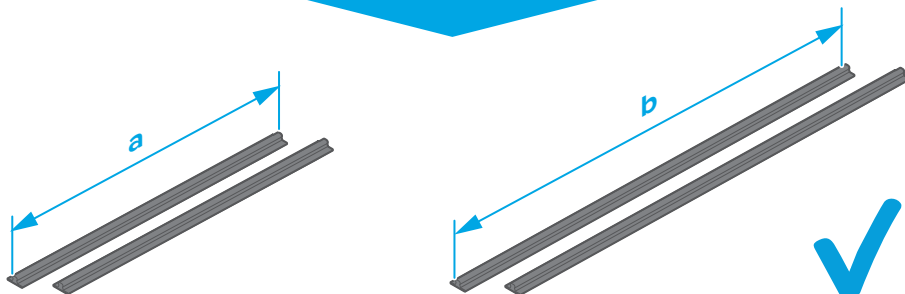

09

4x

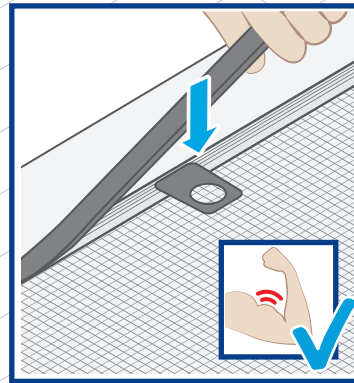

4x

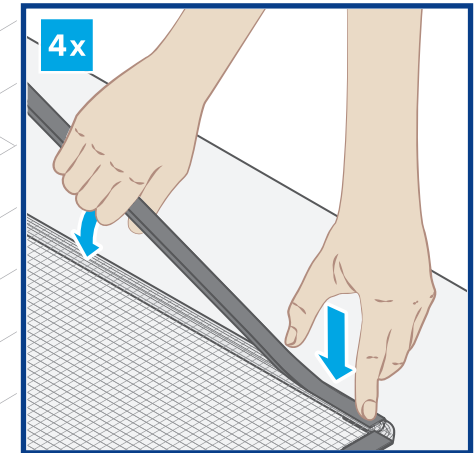

a2

a1

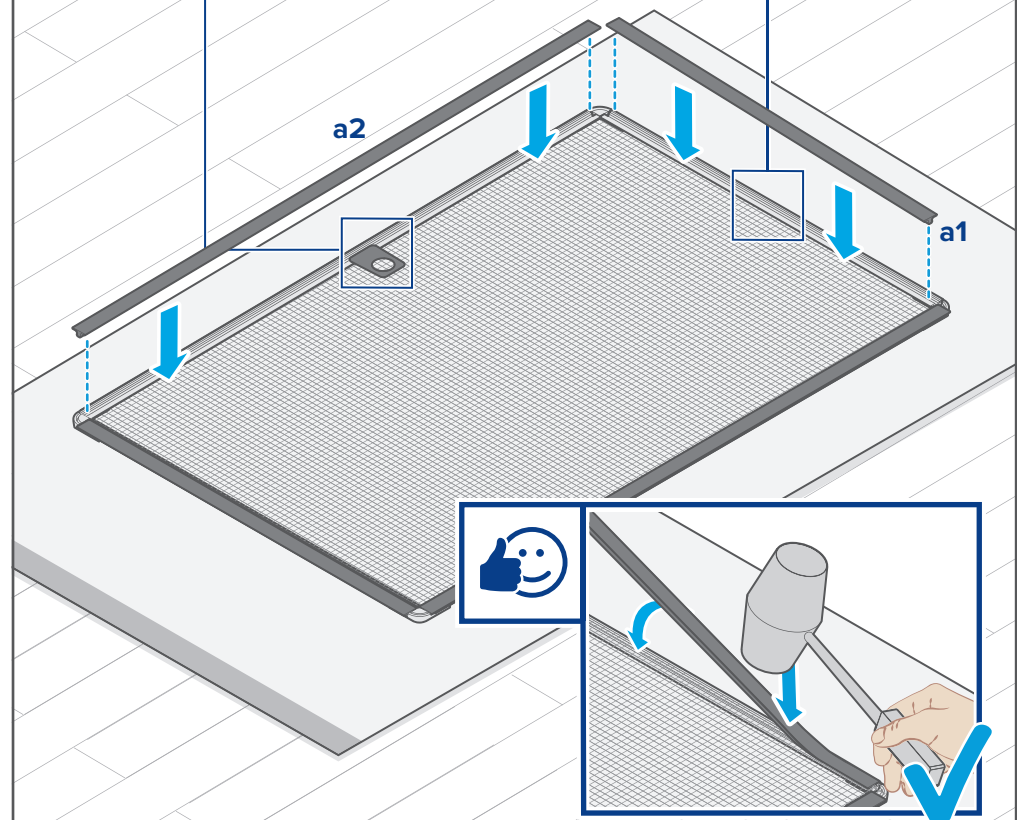

10

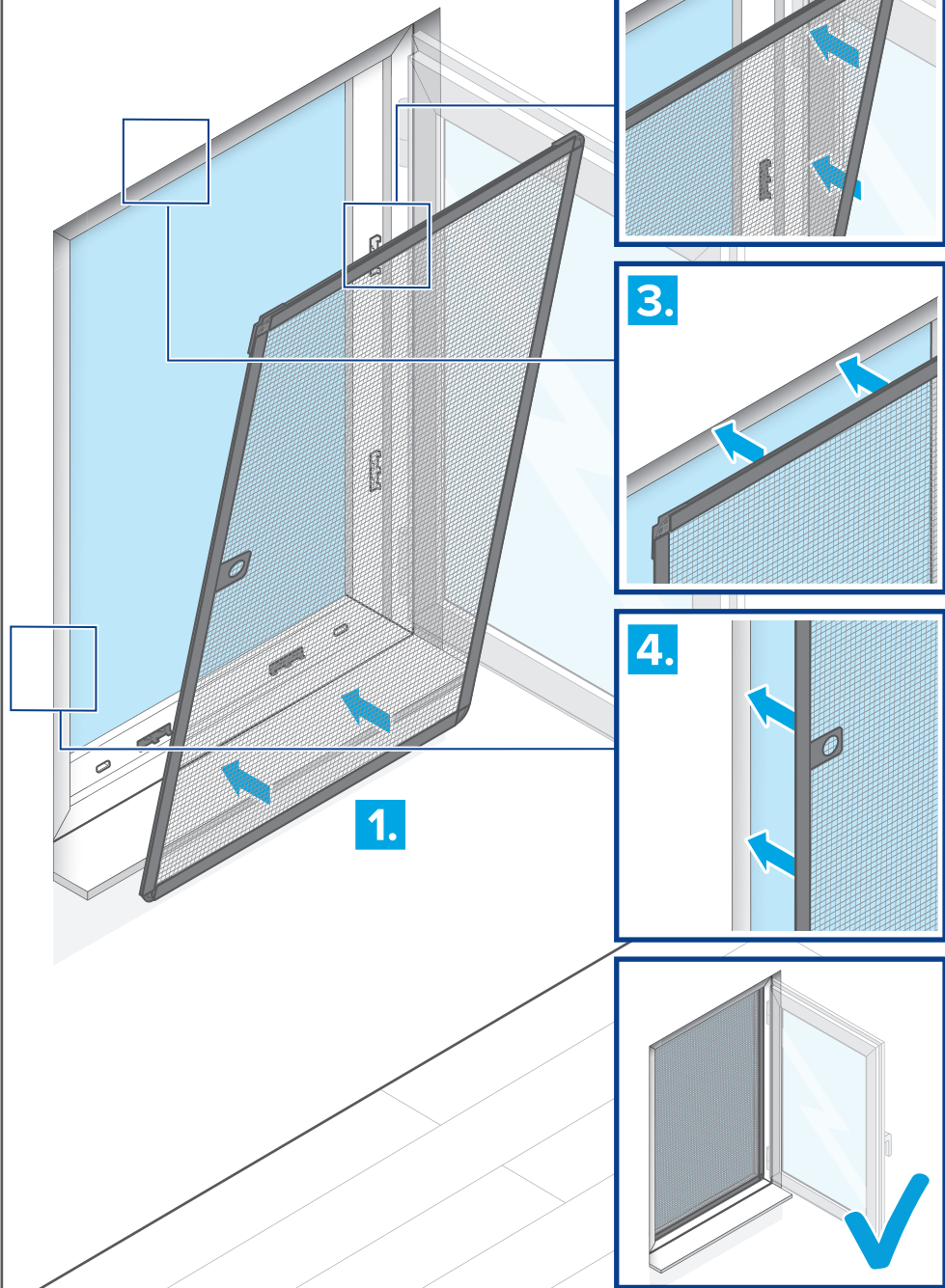

i

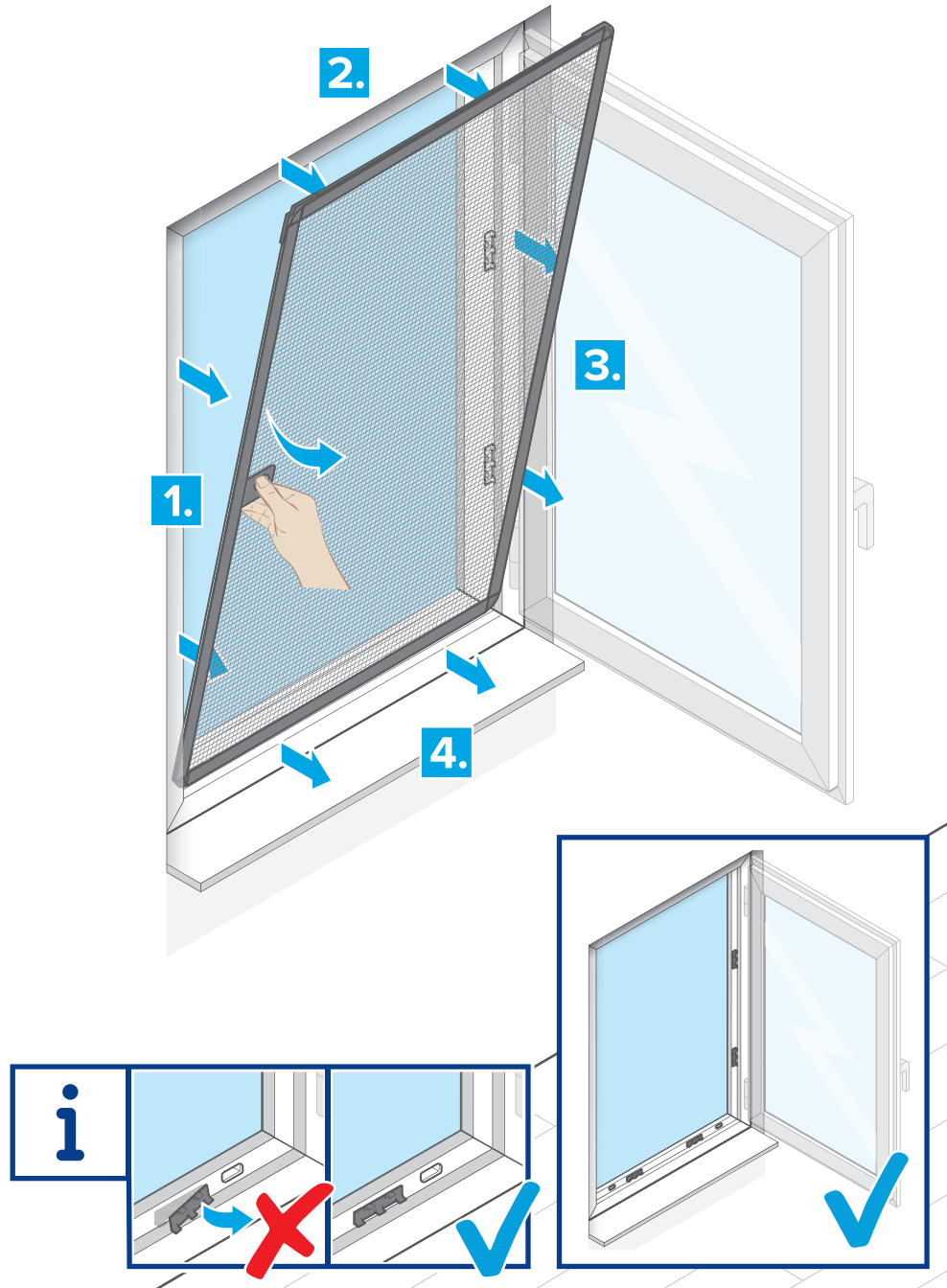



For questions regarding assembly, suggestions,
issues or spare parts, please contact us at:
www.tesa.com/en/consumer

tesa SE
Phone: +49 40 88899 0
tesa.com/company/locations

tesa.com